



**Auffallen ist der erste
Schritt. Für gelungene
Werbung.**

Glatz
Von der Sonne empfohlen

SCHIRMEN SIE SICH VON DER MASSE AB.

Kompetenz & Leidenschaft

Die Glatz AG – das sind wir! Ein Schweizer Familienunternehmen, geprägt von Erfahrungen und Visionen getragen – und einer der führenden Sonnenschirmhersteller in Europa und weltweit. Nicht ohne Grund blicken wir auf eine über hundertjährige Firmengeschichte zurück und sind so innovativ wie am ersten Tag. Wohl auch, weil unser ganzes Herzblut und Know How einem gilt: Der Schirmkonzeption und -herstellung. Formsprache und Funktionalität gepaart mit Individualität – das ist für uns Design und ausschlaggebend für unseren Erfolg. Nicht ohne Grund halten und haben wir europaweit die meisten Patente und Einträge im Modell- und Designschutz. Wir setzen Trends! Und entwickeln bereits heute Ideen für morgen.

Dank unserer Produktionsstätten und Partnerschaften in der Schweiz, Polen und China verfügen wir über stimmiges Preis/Leistungsverhältnis unserer Produkte und schonen damit Ihr Marketingbudget. Wir garantieren Ihnen höchste Schweizer Qualität, die Ihrer Marke mehr als gerecht wird.

Mission

Funktionalität, Design & Individualität: Funktionalität vereint für uns Zweckdienlichkeit, Bedienkomfort und Robustheit. Abgestimmt auf ergonomische Prinzipien sind unsere Produkte dank hochwertiger Materialien stabil und halten widrigen Witterungsbedingungen sicher stand. Design umfasst für uns die Formsprache und Ästhetik der Schirmgestelle sowie eine grosse Stoff- und Farbauswahl. Individualität steht bei Glatz für eine breite Auswahl an Design-Schirmmodellen in Standard- und Übergrössen samt Zubehör in allen Preissegmenten sowie nach Kundenwünschen gestaltete und bedruckte Stoffe.

Innovation, Qualität & Swissness: In punkto Innovation stellen wir Funktionalität und Design in den Vordergrund: Europaweit hält und hat Glatz die meisten Patente und Einträge im Modell- und Designschutz. «Made by Glatz» bedeutet Liebe zum Detail und lange Lebensdauer. Hochwertige Materialien und Produktionstechnologien nach internationalen Standards gepaart mit stetigen Qualitätskontrollen bei der Schirmfertigung sind Garantien: Für beste Schweizer Qualität aus dem Hause Glatz.

Beratung, Service

Unser Beratungsteam bietet für alle Schirmtypen einen umfassenden Service und analysiert – dank unseres qualifizierten Partnernetzwerkes – vor Ort Ihren Aussenbereich. Wir unterbreiten Ihnen individuelle Lösungen in punkto Modell, Ausstattung, Werbeindruck, Farbe, Form, Grösse, Standort, Platzverhältnisse, Transport, Installation, Diebstahlschutz sowie Handhabung bis hin zu passenden Stehtischen, Plakatständern, Tischen und Stühlen. Zu unseren Service-Dienstleistungen zählen auf Anfrage auch: Leihschirmkonzepte, Retourabwicklung und Produktschulungen, zugeschnitten auf Ihre speziellen Bedürfnisse.

Zubehör

Wer auf der Suche nach einem Schirm ist, bekommt bei Glatz mehr: Eine Outdoor-Lösung! Von modularen Heizstrahlern, Beleuchtungskörpern, Motorantrieb, Schirmtischen, Schutzhüllen, Funkbedienungen, Bodenhülsen, Sockeln oder Montageplatten: das Zubehör ist umfangreich und kompatibel mit fast allen Schirmmodellen von Glatz.



UND IHR AUFTRITT ERSTRAHLT IM NEUEN GLANZ.

Lichtechtheit und lichtechte Stoffe

Ist ein Sonnenschirm permanent der Sonne ausgesetzt, bleicht der Stoff mit der Zeit aus. Wie schnell und stark, hängt von der Stoffqualität und dem Druckverfahren ab. Je höher die Lichtechtheit desto länger der Ausbleichungszeitraum.

Stoff- und Druckqualität für Werbeschirme

Die Standardqualität sieht im Detail bei Serienproduktionen wie folgt aus:

Polyester ca. 180 Gramm pro Quadratmeter (+/- 10g/m²), Rotationsdruck, Lichtechtheit 6 (nur für Grossserien ab 2000 bis 3000 Stück).

Polyester ca. 175 Gramm pro Quadratmeter (+/- 8g/m²), Imprägnierung 4, wasserabstossend, 200mm Wassersäule, Beschichtung innen, Pigmentdruck (Rotations- oder Vollflächensiebdruck), Lichtechtheit 7 bis 8 (für Serien ab 100 Stück).

Polyester ca. 210 Gramm pro Quadratmeter (+/- 10g/m²), Imprägnierung 4 bis 5, wasserabstossend, 300mm Wassersäule, Beschichtung innen, Pigmentdruck (Rotations- oder Vollflächensiebdruck), Lichtechtheit 7 bis 8 (für Serien ab 100 Stück).

Polyacryl ca. 300 Gramm pro Quadratmeter (+/- 15g/m²), Imprägnierung 5, wasserabstossend, 350mm Wassersäule, 100 Prozent spinndüsengefärbter Stoff, Lichtechtheit 7 bis 8, geeignet für konventionellen Siebdruck, ab Losgrösse 1.

Auf Anfrage unterbreiten wir Ihnen gerne weitere Stoff- und Druckqualitäten.

Druckverfahren

Digitaldruck: Dieses flexible Druckverfahren eignet sich für Kleinserien in punkto Bemusterung und wird ausschliesslich auf Polyesterstoffe angewendet.

Rotationsdruck: Dieses Verfahren kommt bei Grossauflagen zum Einsatz: Mit perforierten Rotationsschablonen wird das Muster auf den Stoff gedruckt. Dabei wird für jede Farbe eine eigene Schablone benutzt.

Vollflächen-Siebdruck: Dieses Druckformat empfiehlt sich bei grösseren Auflagen, bei denen Dispersions-, Pigment- oder Fluoreszenzfarben gewünscht sind und wird nur auf Polyesterstoffe angewendet.

Konventioneller Siebdruck: Dieses manuelle Druckverfahren eignet sich für Einzelstücke und kleinere Motive auf Polyester- und Acrylstoffen, bei welchem nur die Schrift oder das Logo angedruckt werden.



Mitglied im
**Private Brauereien
Förderverein**



*Enjoy the Feeling
of Uniqueness.*

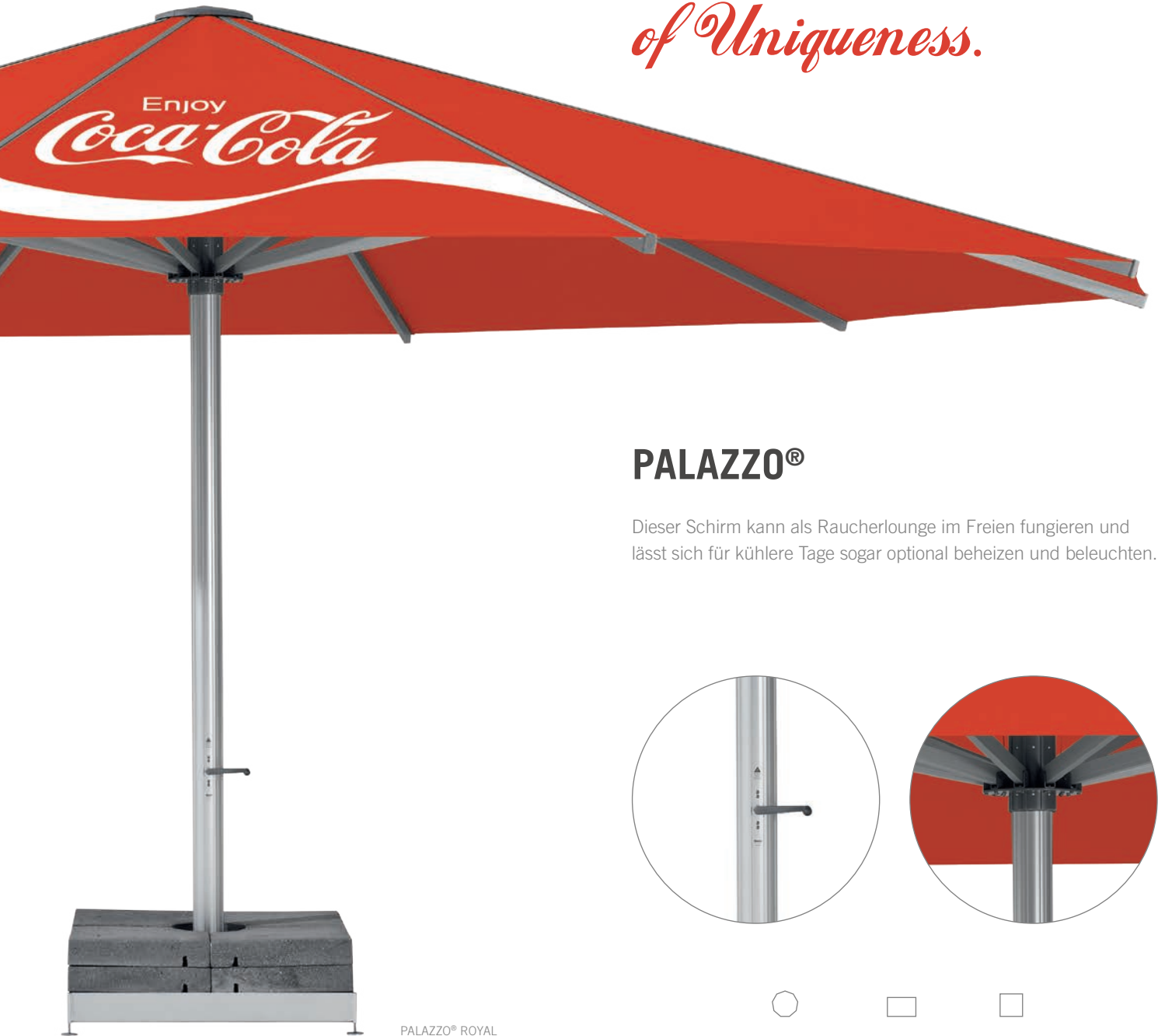

PALAZZO®

Dieser Schirm kann als Raucherlounge im Freien fungieren und lässt sich für kühlere Tage sogar optional beheizen und beleuchten.

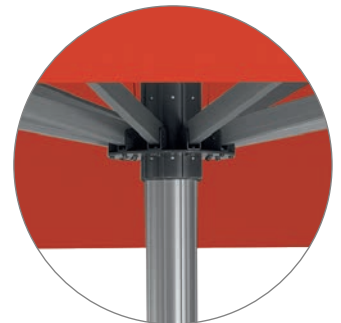

PALAZZO® ROYAL



Material Gestell: 8 – 12 teilig
Mast: Alu, profiliert, 112 × 5.5
Streben: Alu, 50 × 23 × 2.4 / 40 × 23 × 1.6 je nach Schirmgröße

Material Bezug: Polyester 210 / Acryl 300

Maximal zugelassene Windstärke: 8 – 10 Beaufort

Funktionalität: Optional: Motorantrieb mit Fernsteuerung. Wartungsfreies, patentiertes Schnellöffnungsgetriebe mit abnehmbarer Kurbel. Gegenläufiges Servo-Öffnungsprinzip für minimalen Kraftaufwand und Schliesshöhe über Tisch und Stuhl.

Zubehör: Bodenbefestigungen, Sockel, Schutzhülle, Motor, Licht, Heizung

 Nenngröße cm	 Nenngröße cm	 Nenngröße cm
Ø 450	450 × 350	400 × 400
Ø 500	500 × 400	450 × 450
Ø 600	600 × 400	500 × 500
Ø 700	600 × 500	550 × 550
Ø 800	700 × 500	600 × 600
	700 × 600	650 × 650
	800 × 600	700 × 700



Die Gäste werden ihn lieben. Und Sie auch.



CASTELLO®

Dank seiner robusten Konstruktion eignet sich dieses Modell perfekt für grössere Aussenbereiche. Der Castello® ist mit Schnellspannhebel oder Handkurbel erhältlich. Als Zubehör können Licht und Heizung bestellt werden.

CASTELLO® M4

Material Gestell: 8-teilig
Mast: Alu, profiliert, 84 x 3.0
Streben: Alu, 33 x 20 x 2.0



Material Bezug: Polyester 210 / Acryl 300

Maximal zugelassene Windstärke: 7 – 10 Beaufort

Funktionalität: Optional: Mit Schnellspannhebel anstatt Kurbel. Wartungsfreies, patentiertes Schnellöffnungsgetriebe mit abnehmbarer Kurbel. Gegenläufiges Servo-Öffnungsprinzip für minimalen Kraftaufwand und Schliesshöhe über Tisch und Stuhl.

Zubehör: Bodenbefestigungen, Sockel, Schutzhülle, Licht, Heizung



 Nenngrösse cm	 Nenngrösse cm	 Nenngrösse cm
Ø 350	400 x 300	300 x 300
Ø 400	450 x 350**	350 x 350
Ø 450	500 x 400**	400 x 400
Ø 500		400 x 400**
Ø 500**		450 x 450**
Ø 550**		500 x 500**
Ø 600**		

** verstärkte Dachstreben



Überzeugend in Format und Funktionalität.



FORTELLO®

Mit einem Durchmesser von 4 Metern zieht dieses Modell garantiert alle Blicke auf sich: Windrobust und riesig in der Dimension ist der FORTELLO® die perfekte Werbefläche für grosse Aussenbereiche.



FORTELLO®

Material Gestell: 8-teilig
Mast: Alu, 67 x 3.0
Streben: Alu, 33 x 20 x 1.3

Material Bezug: Polyester 175 – 210 / Acryl 300

Maximal zugelassene Windstärke: 7 – 8 Beaufort

Funktionalität: Gegenläufiges Servo-Öffnungsprinzip für minimalen Kraftaufwand und Schliesshöhe über Tisch und Stuhl mit Schnellspannhebel. Optimale Überzugpassform dank flexibler Strebenenden

Zubehör: Bodenbefestigungen, Sockel, Schutzhülle, Licht



Nenngrösse
cm

Ø 400

Ø 450



Nenngrösse
cm

350 x 350

400 x 400



Werbung, Wind, Wetter mit Bravour meistern.



FORTERO®

FORTERO®

Ihn haut so schnell nichts um: Windrobust, gross und widerstandsfähig erfüllt der Fortero® mit gegenläufigen Servo-Öffnungsprinzip sämtliche Anforderungen der Gastronomie und Hotelliere.



Material Gestell: 8-teilig
Mast: Alu, 55 x 2.5
Streben: Alu, 26 x 20 x 1.3

Material Bezug: Polyester 175 – 210

Maximal zugelassene Windstärke: 7 – 8 Beaufort

Funktionalität: Gegenläufiges Servo-Öffnungsprinzip für minimalen Kraftaufwand und Schliesshöhe über Tisch und Stuhl mit Schnellspannhebel. Optimale Überzugpassform dank flexibler Strebenenden

Zubehör: Bodenbefestigungen, Sockel, Schutzhülle, Licht, Bistrotisch



Nenngrösse
cm

Ø 350

Ø 400



Nenngrösse
cm

300 x 200

350 x 250



Nenngrösse
cm

250 x 250

300 x 300

350 x 350



Die Schirmfamilie für Gastronome.



FORTINO®

FORTINO®

Dieser kleine Schirm steht dort, wo Schatten gefragt ist: Ob in der Lounge oder an der Bar – aufgrund seiner Dimension wechselt er den Standort schneller als ein Wanderpokal seinen Besitzer.



Material Gestell: 8-teilig
Mast: Alu, 38,4 x 2,0
Streben: Alu, 26 x 14 x 1,5

Material Bezug: Polyester 175 – 210 / Acryl 300

Maximal zugelassene Windstärke: 7 – 9 Beaufort

Funktionalität: Gegenläufiges Servo-Öffnungsprinzip für minimalen Kraftaufwand und Schliesshöhe über Tisch und Stuhl mit Schnellspannhebel. Optimale Überzugpassform dank flexibler Strebenenden.

Zubehör: Bodenbefestigungen, Sockel, Schutzhülle, Licht



Nenngrösse
cm

Ø 250

Ø 270

Ø 300



Nenngrösse
cm

200 x 200

240 x 240



OPTIMALE QUALITÄT IM «MARKT- SCHIRM-LOOK».



ALU-PUSH®

ALU-PUSH

Versehen mit Schrägstellgelenk und Höhenverstellung ist der ALU-PUSH in seiner praktischen Grösse der ideale Sonnenschutz für kleinere Plätze.

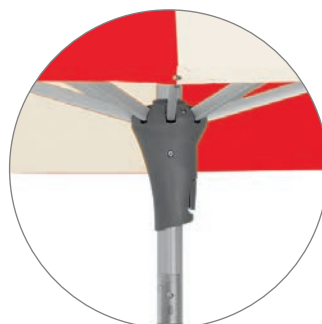



Material Gestell: 6 – 8 teilig
Mast: Alu 38,4 × 35 × 1,5
Streben: Alu 20 × 14 × 1,0

Material Bezug: Polyester 175 – 210 / Acryl 300

Maximal zugelassene Windstärke: 4 – 5 Beaufort

Funktionalität: Knicker für Schrägstellung. Höhenverstellbar. Optimale Überzugpassform dank flexibler Strebenenden.

Zubehör: Bodenbefestigungen, Sockel, Schutzhülle, Licht

 Nenngrösse cm	 Nenngrösse cm	 Nenngrösse cm
Ø 200	210 × 150	240 × 240
Ø 220	250 × 200	
Ø 250		
Ø 270		



PERFEKTE WERBE- FLÄCHE ZUM KLEINEN PREIS.

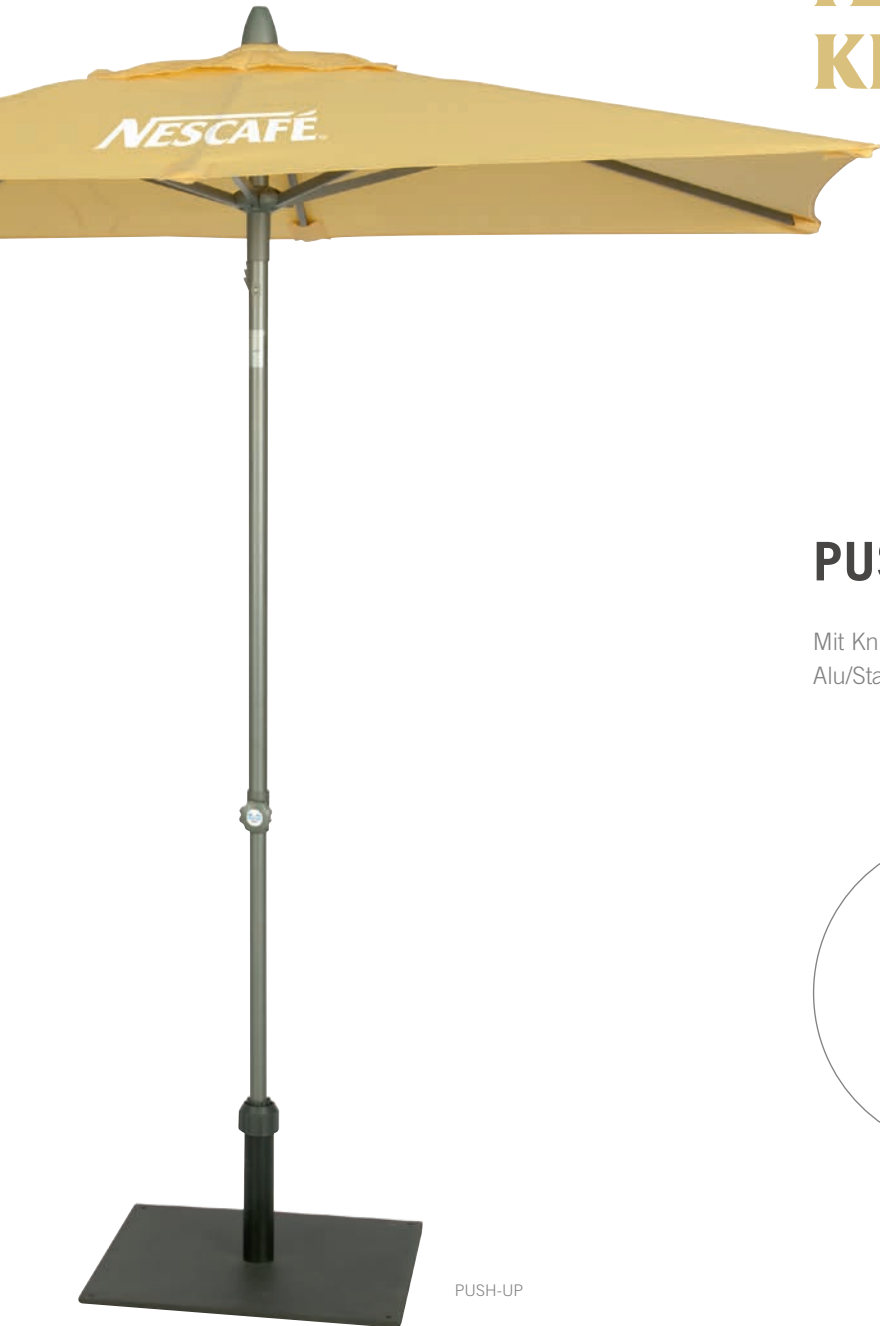

PUSH-UP

PUSH-UP

Mit Knickvorrichtung und in der Höhe verstellbar sowie seinem Alu/Stahl-Gestell wird dieses Modell zur perfekten Werbefläche.



Material Gestell: 6 – 8 teilig
Mast: Stahl pulverbeschichtet 38/35 × 1,0
Streben: Stahl pulverbeschichtet 20 × 14 × 0,7

Material Bezug: Polyester 140 – 210

Maximal zugelassene Windstärke: 4 – 5 Beaufort

Funktionalität: Knicker für Schrägstellung. Höhenverstellbar.

Zubehör: Sockel, Licht



Nenngrösse
cm

Ø 200

Ø 250



Nenngrösse
cm

210 × 150



FÜR MEHR BEWEGUNGS- FREIHEIT.



SOMBRANO® *easy*

Dieses Modell ist mit einer simultanen Öffnungs- und Ausfahrtechnik ausgerüstet und begeistert durch seine Flexibilität.



Material Gestell: 8-teilig
Mast: Alu, Spezialprofil, 84 × 3.0
Streben: Alu, 26 × 20 × 1

Material Bezug: Polyester 175 – 210 / Acryl 300

Maximal zugelassene Windstärke: 5 – 6 Beaufort

Funktionalität: Simultan Kurbelantrieb für Ausfahren des Tragarms und gleichzeitige Öffnung. Beidseitig neigbar bis 54°. Optimale Überzug-Passform dank flexiblen Strebenenden

Zubehör: Bodenbefestigungen, Sockel, Schutzhülle, Licht



Nenngrösse
cm

Ø 350

Ø 400



Nenngrösse
cm

300 × 300

350 × 350



«REDUCED TO THE MAX»
UND SOMIT BESTECHEND
IM PREIS.



SUNFLEX

Dank Kurbelfunktion lässt sich dieser Freiarmschirm einfach öffnen und schliessen und mittels Schwenk- und Klemmhebel in alle Richtungen neigen und kippen.



SUNFLEX

Material Gestell: 7+1 teilig
Mast: Alu, Spezialprofil, 58 x 82 x 2.2
Streben: Alu, 20 x 14 x 1.0

Material Bezug: Polyester 175 – 210gramm

Maximal zugelassene Windstärke: 4 – 5 Beaufort

Funktionalität: Kurbelöffnung, Schrägstellung mittels Handschieber.

Zubehör: Ständerkreuz



Nenngrösse
cm

Ø 350



Nenngrösse
cm

300 x 300



Für ein gemütliches Bistro-Ambiente.



PIAZZINO *easy*

Dieser Schirm ist funktional, trotz der High Tech und belastet das Budget kaum. Das naturfarbene robuste Hartholz verleiht dem Schirm klassischen Charme.



PIAZZINO *easy*

Material Gestell: 8-teilig
Mast: Ahorn, Ø 48
Streben: Ahorn, 26 x 17

Material Bezug: Polyester 175 – 210gramm

Maximal zugelassene Windstärke: 5 Beaufort

Funktionalität: Gegenläufiges Servo-Öffnungsprinzip für minimalen Kraftaufwand und Schliesshöhe über Tisch und Stuhl mit Schnellspannhebel. Optimale Überzugpassform dank flexibler Strebenenden

Zubehör: Bodenbefestigungen, Sockel, Schutzhülle, Licht, Bistrotisch



Nenngrösse
cm

Ø 300

Ø 350



Nenngrösse
cm

300 x 300



DER SCHIRM MIT KULT-STATUS



ALEXO®

Seit 80 Jahren von Glatz produziert, zählt er zu den Schweizer Designklassikern und überzeugt bis heute: Mit zeitlosem Design und seinem stabilen Messing-Zahnkranz Gelenk.



Material Gestell: 10-teilig
Mast: Esche (30)
Streben: Fiberglass (6, 35)

Material Bezug: Polyester 175 – 210 / Acryl 300

Maximal zugelassene Windstärke: 4 Beaufort

Funktionalität: Zahnkranz Gelenk aus vernickeltem Messing für individuelle Schrägstellung.

Zubehör: Bodenbefestigung, Sockel, Schutzhülle



Nenngrösse
cm

Ø 200

Ø 220



Das Standardprodukt für Strand und Kiosk

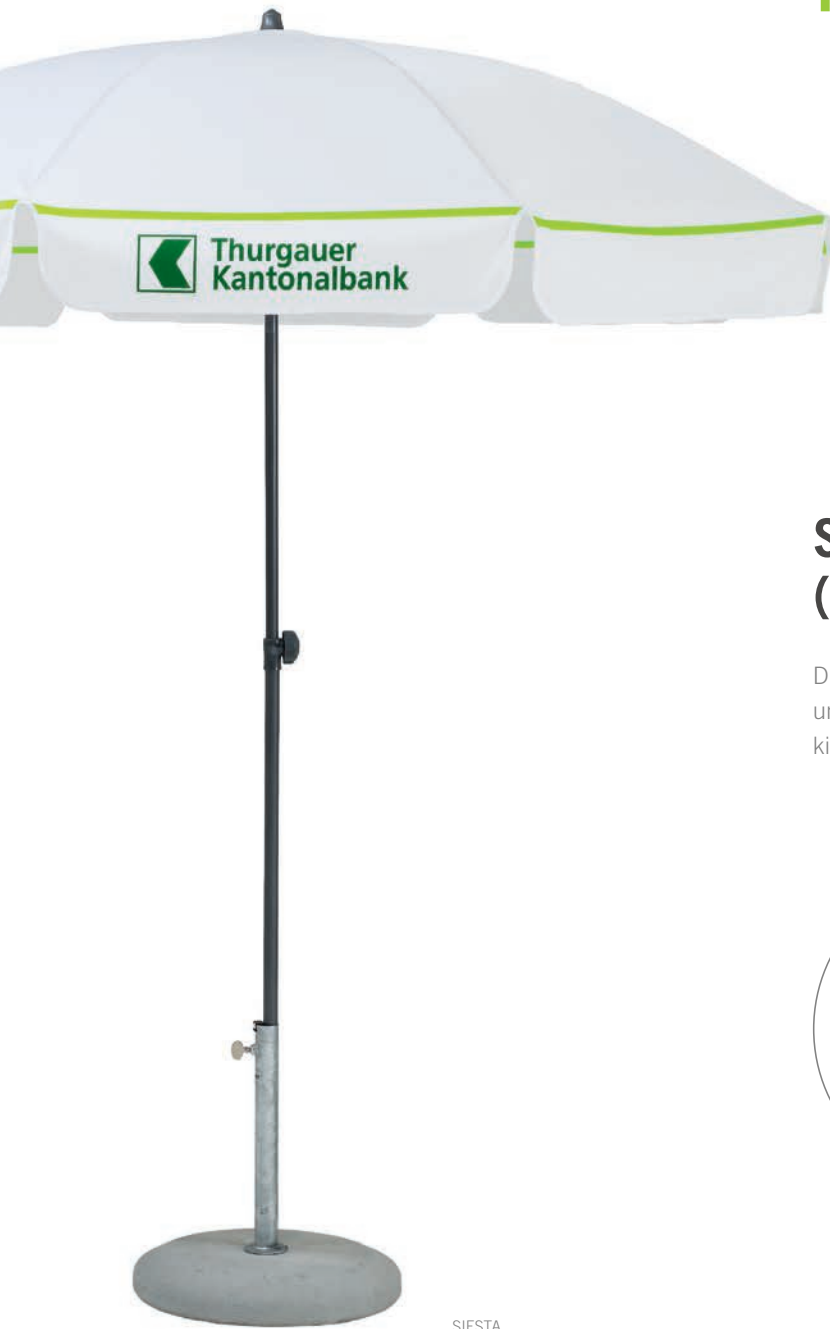

SIESTA

SIESTA (HOYLAND-FOX-GESTELL)

Dieses Modell lässt sich universell einsetzen, ist höhenverstellbar und ein Leichtgewicht, das man problemlos mittels Kugelgelenk kippen kann.



Material Gestell: 6 – 10 teilig
Mast: Stahl pulverbeschichtet (22/25 und 29/32)
Streben: Stahl, (3.2 – 4.2 oder Fiberglass (6, 35)

Material Bezug: Polyester 140 – 210

Maximal zugelassene Windstärke: 4 – 5 Beaufort

Funktionalität: Knicker für Schrägstellung, Höhenverstellbar

Zubehör: Sockel



Nenngrösse
cm

Ø 180

Ø 200

Ø 250

Ø 300



Nenngrösse
cm

150 × 150



Glatz
Von der Sonne empfohlen

Glatz AG . Neuhofstrasse 12 . 8500 Frauenfeld . Schweiz . www.glatz.ch